

DÁMA

falra szerelhető elektromos kandalló
- használati útmutató –



AC 220V-240V 50Hz 1400-1600W

VIGYÁZAT!

A termék **csatlakoztatása** vagy **használata** előtt **olvassa el és értelmezze** a használati útmutató egészét, a **biztonsági információkat** is beleértve. Ennek elmulasztása **tűzet, áramütést vagy súlyos személyi sérülést** okozhat.

FIGYELEM!

Őrizze meg a használati útmutatót a későbbiekre. Ha terméket eladja vagy elajándékozza, ne feledje el csatolni hozzá ezt az útmutatót!

FONTOS BIZTONSÁGI INFORMÁCIÓK!

VIGYÁZAT!

Villamos eszközök használata során a tüzeset, áramütés és személyi sérülés kockázatának mérséklésére mindig tartsa be az alapvető óvintézkedéseket:

- A kandalló használata előtt olvassa el az utasításokat.
- Használat közben a kandalló forró. Az égési sérülés elkerülése érdekében ne érjen a forró felülethez. A kandalló mozgatásához használja a fogantyúkat (ha vannak). A gyúlékony anyagokat pl. bútorokat, párnákat, ágyneműt, ruhákat és függönyöket tartsa legalább 1m-re a kandalló elejétől, és a kandalló oldalaitól és hátuljától távol. A túlhevülés megelőzése érdekében ne takarja le a kandallót.
- Legyen rendkívül elővigyázatos, ha a kandallót gyermekek vagy fogyatékkal élő személyek közelében használja, vagy üzemelés közben felügyelet nélkül hagyja.
- Ha nem használja, mindig csatlakoztassa le a kandallót.
- Ne használja a kandallót, ha vezetéke vagy csatlakozója sérült, ha meghibásodott, leesett, vagy bármilyen sérülést szenvedett. Ilyen esetben juttassa el a kandallót engedélyezett szervizbe kivizsgálásra, elektromos vagy mechanikus beállításra, vagy javításra.
- Kizárólag beltéri használatra- ne hagyja ki kültérben.
- A kandalló nem fürdőszobába, mosókonyhában vagy hasonló beltéri területen való használatra lett tervezve. Soha ne helyezze el a kandallót olyan helyen, ahol fürdőkádba, vagy más, vizet tartalmazó edénybe eshet..
- Ne vezesse el a kandalló vezetékét szőnyeg alatt. Ne takarja el a vezetéket kisebb-nagyobb szőnyeggel vagy hasonló burkolattal. A vezetéket forgalmas helyektől távol vezesse el, ahol nem fognak belebotlani.
- A tüzesetek megelőzésére ne zárja el semmilyen módon a levegőbeszívó vagy -elvezető nyílásokat. Ne használja a kandallót puha felületen pl ágyon, mert elzáródhatnak a nyílásai.
- A kandalló belseje forró és ivet vagy szikát képező alkatrészeket tartalmaz. Ne használja olyan helyen, ahol gázolajat vagy gyúlékony folyadékot használnak vagy tárolnak.
- A kandallót kizárólag az útmutatóban leírtak szerint használja. A gyártó által nem javasolt bármely felhasználás tüzet, áramütést vagy személyi sérülést okozhat.
- **VESZÉLY**- Rendellenes körülmények között magas hőmérséklet alakulhat ki. Ne takarja el a kandalló elejét, se részben, se teljesen.
- Az izzók cseréjét csak a kandallónak a tápellátásról lecsatlakoztatott állapotában szabad elvégezni.
- A készüléket korlátozott fizikai, érzékszervi vagy szellemi képességekkel rendelkező vagy a kellő tapasztalatot és tudást nélkülöző személyek (a gyermekeket is beleértve) csak felügyelettel, vagy akkor használhatják, ha a biztonságukért felelős személy kioktatta őket a készülék használatáról. Ne engedje, hogy gyermekek a készülékekkel játszanak.
- **FIGYELEM:** a hőkioldó véletlen elállítódása miatt veszély elkerülésére a készüléket tilos külső kapcsolószerkezeten pl. időzítőn keresztül táplálni vagy olyan áramkörre csatlakoztatni, melyet a közműszolgálatot rendszeresen be- és kikapcsol.

Előkészítés







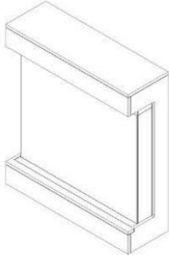

A termék **ÜVEG** panelt tartalmaz! Az üveg kezelése során mindig legyen **rendkívül elővigyázatos**. Ennek elmulasztása **személyi sérülést** vagy **vagyoni kárt** okozhat.

Vegye ki az összes elemet és szerelési segédanyagot a kartondobozból, és helyezze őket tiszta, puha és száraz felületre. Az alkatrészek és az összeállítás lépései a falra szereléshez, illetve süllyesztett alkalmazáshoz lettek csoportosítva. Ellenőrizze az alkatrészlistával az összes alkatrész meglétét. A csomagolóanyagokat megfelelő módon ártalmatlanítsa, de lehetőleg használtsa újra.

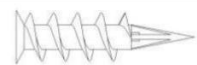
Az alábbi szerszámokra lesz szüksége (a készlet nem tartalmazza): Phillips csavarhúzó; vázleckereső; vízmérték; mérőszalag; elektromos fúrógép; 1/4"-es fafúrószár, kalapács.

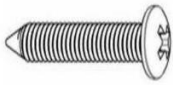
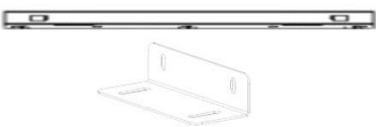
Elemek és segédanyagok

 <p>A - Kandalló</p>	 <p>B - Facsavarok</p>	 <p>C - Gipszkarton tiplik</p>
	 <p>D - Távirányító</p>	 <p>E - Kristályok</p>
 <p>F-ST4*12</p>	 <p>G - Fali konzolok</p>	 <p>H - Rönkök</p>

Telepítés és összeállítás

Készülékét telepítheti falra szerelve, falba süllyesztve és/vagy kandallópárkánnyal. A telepítéshez válasszon megfelelő, nedvességnek nem kitett helyet, kárpitoktól, bútordaraboktól és nagy forgalmú helyektől távol.

GYÚLÉKONY ANYAGOKTÓL TARTANDÓ MINIMÁLIS TÁVOLSÁG

Távolságok az üveg előlaptól értendők.			
Alul	0"	Felül	11. 8" (300mm) kandallópárkányig
Oldalt	0"	Felül	11.8" (300mm) mennyezetig
Hátul	0"		

Első üveg beszerelése/eltávolítása

- Távolítsa el az összes csavart az üveglap tetejéről
- Döntse előre az üveget és húzza ki az üveglapot.
- Ezeket a lépéseket megfordítva szerelje vissza az üveget.

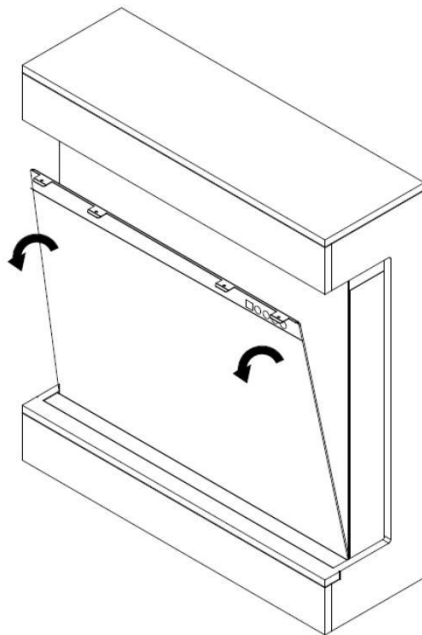
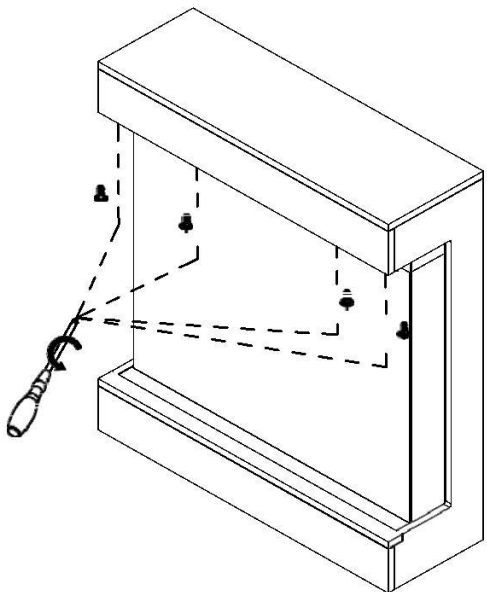

Telepítés/keretezés

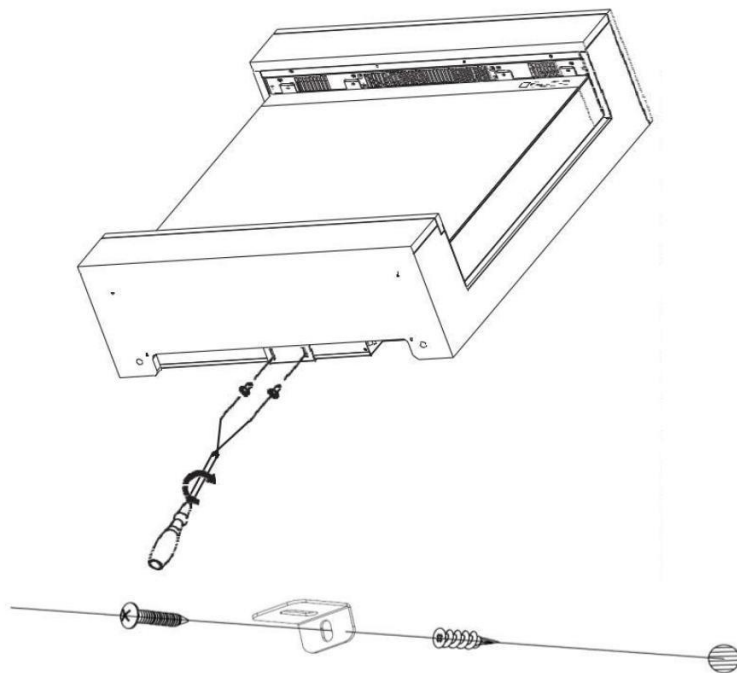
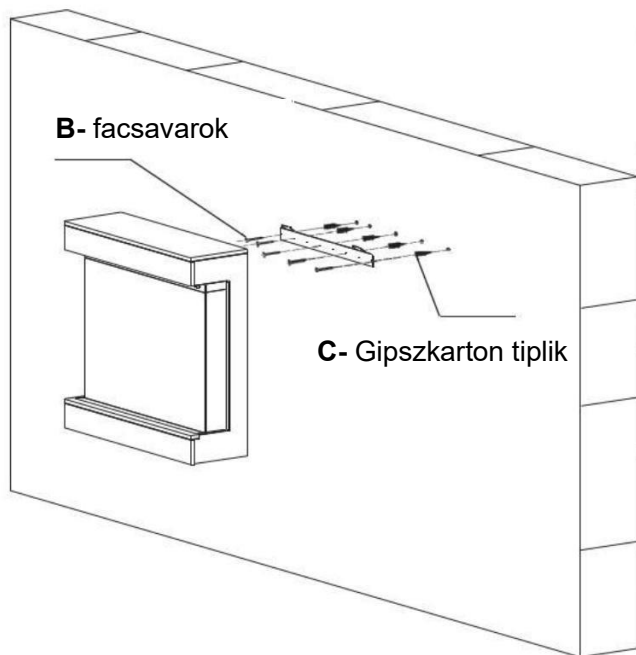

- Rögzítse a gipszkarton horgonyokat a falba. csavarokkal rögzítse a hosszabb tartókonzolt a gipszkarton horgonyokhoz.
- A tartókonzol felszerelése után kérjen meg két embert, hogy emelje fel az egységet, és helyezze be a két horgot a tartóba. rögzítse a készülék hátulján található két nyílásba.
- Szerelje fel a kisebb fém tartót a kandalló aljára, és rögzítse csavarral a falhoz

Rönkkészlet/kristály behelyezése

- A. A rönkkészlet/kristály- "parázs" behelyezése előtt a kandallót telpíteni kell végleges helyére, és el kell távolítani üveg előlapját.
- B. Óvatosan helyezze a kis kristály parazsat (E) a készülék elején található alsó tálcába, mint ahogy lentebb illusztrált. Egyenletes réteget vigyen fel oldalról oldalra.
- C. Helyezze a három tuskót (H) a kristályparázs tetejére.



Üzemeltetés



A termék **csatlakoztatása** vagy **használata** előtt **olvassa el és értelmezze** a használati útmutató egészét, a **biztonsági információkat** is beleértve. Ennek elmulasztása **tűzet, áramütést, súlyos személyi sérülést vagy halált** okozhat.

Tápellátás

Csatlakoztassa a tápvezetékét egy AC 220-240 V-os aljzatba (ld. a **FONTOS BIZTONSÁGI INFORMÁCIÓKAT** a **2. és 3. oldalakon**). Győződjön meg a csatlakozóaljzat megfelelő állapotáról, és hogy a csatlakozó nincs kilazulva. **SOHA** ne lépje túl az áramkör maximális áramerősségét. **NE** csatlakoztasson más készüléket egyazon áramkörbe.





Használati módok

Az elektromos kandalló a **VEZÉRLŐPANELLEL / ÉRINTŐPANELLEL**, vagy az elemes **TÁVIRÁNYÍTÓVAL** vezérelhető.

Használat előtt, kérjük, tekintse át a **BIZTONSÁGI INFORMÁCIÓKAT** a **2. és 3. oldalakon**, és tartsa be a figyelmeztetéseket.







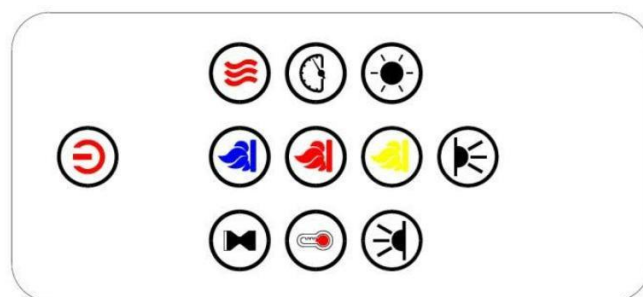



Működtetés a vezérlőpanellal / távirányítóval

GOMB	FUNKCIÓ	MŰVELET ÉS JELZÉS																																				
 BE/KI	<p>BE: Bekapcsolja a vezérlőpanel funkciót és a távirányítót. Bekapcsolja a láng effektust.</p> <p>KI: Kikapcsolja a vezérlőpanel funkciót és a távirányítót. Kikapcsolja a láng effektust.</p>	<p>1. Nyomja meg egyszer. A jelzőfény bekapcsol. A kandalló bekapcsol, a funkciók aktiválódnak.</p> <p>2. Nyomja meg ismét. A láng effektus, a kandalló és valamennyi funkció kikapcsol.</p>																																				
 HŐM.	<p>1. Nyomja meg egyszer az érintő panel aktiv lesz.</p> <p>2. Nyomja meg ismét a kívánt beállítás eléréséig, a képernyőn láthatóak az értékek:</p> <table border="1" data-bbox="289 793 1495 940"> <thead> <tr> <th>NO</th> <th>0</th> <th>1</th> <th>2</th> <th>3</th> <th>4</th> <th>5</th> <th>6</th> <th>7</th> <th>8</th> <th>9</th> <th>N</th> </tr> </thead> <tbody> <tr> <td>°C</td> <td>18</td> <td>19</td> <td>20</td> <td>21</td> <td>22</td> <td>23</td> <td>24</td> <td>25</td> <td>26</td> <td>27</td> <td>C</td> </tr> <tr> <td>°F</td> <td>64</td> <td>66</td> <td>68</td> <td>70</td> <td>72</td> <td>74</td> <td>76</td> <td>78</td> <td>80</td> <td>82</td> <td>F</td> </tr> </tbody> </table> <p>Megj: 5 másodpercig tartsa nyomva a C és F közötti váltásra.</p>	NO	0	1	2	3	4	5	6	7	8	9	N	°C	18	19	20	21	22	23	24	25	26	27	C	°F	64	66	68	70	72	74	76	78	80	82	F	
NO	0	1	2	3	4	5	6	7	8	9	N																											
°C	18	19	20	21	22	23	24	25	26	27	C																											
°F	64	66	68	70	72	74	76	78	80	82	F																											
	<p>IDŐZITŐ gomb: Az időzítő beállításait vezérli, a kandalló adott időpontban történő kikapcsolásához. Az időzítő értéke 0,5 és 8 óra között állítható.</p>	<p>1. Nyomja meg egyszer. A jelzőfény bekapcsol. Az időzítő 0,5 órától indul.</p> <p>2. Nyomja meg ismételtlen a kívánt beállítás eléréséig, mely a kijelző ablakán látható.</p>																																				
 SZÍN	<p>SZÍN gomb: Módosítja a láng effektus színét.</p> <p>Megjegyzés: A szín effektus a kikapcsoló gomb megnyomásáig aktiv marad. A fűtés bekapcsolásához a szín effektusnak bekapcsolt állapotban kell lennie</p>	<p>1. Nyomja meg egyszer. A jelzőfény bekapcsol. A láng effektus színe módosul.</p> <p>2. Nyomja meg ismételtlen a kívánt beállítás (7 szín választék) eléréséig, mely a kijelző ablakban látható.</p>																																				



Távírányítás használata

GOMB	FUNKCIÓ	MŰVELET ÉS JELZÉS																																				
 BE/KI	BE: Bekapcsolja a vezérlőpanel funkciót és a távirányítót. Bekapcsolja a láng effektust. KI: Kikapcsolja a vezérlőpanel funkciót és a távirányítót. Kikapcsolja a láng effektust.	1. 1. Nyomja meg egyszer. A jelzőfény bekapcsol. A kandalló bekapcsol, a funkciók aktiválódnak. 2. Nyomja meg ismét. A láng effektus, a kandalló és valamennyi funkció kikapcsol.																																				
 HÖM.	1. Nyomja meg egyszer az érintő panel aktiv lesz. 2. Nyomja meg még egyszer a kívánt hőmérsékelt eléréséig. A képernyőn látható az aktuális hőmérséklet. <table border="1" data-bbox="289 877 1494 1029"> <thead> <tr> <th>NO</th> <th>0</th> <th>1</th> <th>2</th> <th>3</th> <th>4</th> <th>5</th> <th>6</th> <th>7</th> <th>8</th> <th>9</th> <th>N</th> </tr> </thead> <tbody> <tr> <td>°C</td> <td>18</td> <td>19</td> <td>20</td> <td>21</td> <td>22</td> <td>23</td> <td>24</td> <td>25</td> <td>26</td> <td>27</td> <td>C</td> </tr> <tr> <td>°F</td> <td>64</td> <td>66</td> <td>68</td> <td>70</td> <td>72</td> <td>74</td> <td>76</td> <td>78</td> <td>80</td> <td>82</td> <td>F</td> </tr> </tbody> </table>	NO	0	1	2	3	4	5	6	7	8	9	N	°C	18	19	20	21	22	23	24	25	26	27	C	°F	64	66	68	70	72	74	76	78	80	82	F	Megj.: Nyomja 5 másodpercig F és C közötti váltáshoz.
NO	0	1	2	3	4	5	6	7	8	9	N																											
°C	18	19	20	21	22	23	24	25	26	27	C																											
°F	64	66	68	70	72	74	76	78	80	82	F																											
 IDŐ	IDŐZÍTŐ gomb: Az időzítő beállításait vezérli, a kandalló adott időpontban történő kikapcsolásához Az időzítő értéke 0,5 és 8 óra között állítható.	1. Nyomja meg egyszer. A jelzőfény bekapcsol. Az időzítő 0,5 órától indul. 2. Nyomja meg ismételtlen a kívánt beállítás eléréséig, mely a kijelző ablakán látható.																																				
 SEBESSÉG	Láng sebesség gomb: 3 beállítható sebesség van: 01 (leglassúbb), 02 (médiium), 03 (leggyorsabb).	1. Nyomja meg egyszer: a láng sebessége változik. 2. Nyomja meg még egyszer a kívánt beállítás eléréséig.																																				
 Láng fényerő	Kék/narancs sárga/citromsárga gomb: irányítja a láng fényerejét. Megj.: a kandalló memorizálja láng fényerőt	1. Nyomja meg egyszer. Láng fényerő változni kezd. 2. Nyomja meg még egyszer a kívánt beállításig. F4 - F3 - F2 - F1 - F0 (KI)																																				

 <p>PARÁZS FÉNY</p>	<p>LED parázs jelzőfény gomb: az also színhatás változik. A parázs szín hatás addig marad, amíg nincs kikapcsolva.</p>	<p>1. Nyomja meg egyszer változó parázs színhatást kap. 2. Nyomja meg újra, amíg el nem éri a kívánt színhatást. Megj.: ha 14 alkalommal nyomja meg a gombot, a parázslámpa automatikus ciklust hajt végre..</p>
 <p>PARÁZS FÉNY ERŐSSÉG</p>	<p>LED parázs fényerősség: parázsfényerősség változik. Megj: A parázsfényerősség addig marad, amíg a készülék nincs kikapcsolva reached. In total 5 levels.</p>	<p>1. Nyomja meg egyszer változik a parázs erősség 2. Nyomja meg újra, amíg el nem éri a kívánt erősséget (5 erősségi szint van)</p> <p>b1 - b2 - b3 - b4 - b5</p>
 <p>Lefelé irányuló fény</p>	<p>LED le világítás gomb: Változtatható a lefelé irányuló fény. Megj: a fény a készülék kikapcsolásáig aktív marad.</p>	<p>1.Nyomja meg egyszer. A lefelé irányuló fény megváltozik. 2.Nyomja meg ismét amíg el nem éri a kívánt szint a 13 színvariációból.</p> <p>Automatikus ismétlés: Ha 14szer nyomja meg a gombot, a LED automatikus ismétlésbe kezd.</p>
 <p>FŰTÉS</p>	<p>FŰTÉS gomb: Be/kikapcsolja a fűtést. Megj.: A fűtés csak a láng effektus bekapcsolt állapotában működik. Ha a láng effektus ki lett kapcsolva, a fűtés nem fog bekapcsolni. Megj.: A túlhevülés megelőzésére bekapcsolása előtt, illetve kikapcsolása után 5 mp-ig a fűtés hideg levegőt fúj.</p>	<p>1. Nyomja meg egyszer. A jelzőfény bekapcsol. A ventilátor 10 mp-ig hideg levegőt fúj, majd a fűtés alacsony fokozatba kapcsol, és meleg levegőt fúj. 2. Nyomja meg ismét. A jelzőfény bekapcsol. A fűtés magas fokozatba kapcsol, és meleg levegőt fúj. 3. Nyomja meg ismét. A fűtés kikapcsol. A ventilátor hideg levegőt fúj, majd kikapcsol.</p>

MEGJ. A fűtés első bekapcsolásakor enyhe szag keletkezhet. Ez nem rendellenes, és csak akkor fordulhat később újra elő, ha hosszú időn át nem használta a kandallót.

MEGJ A használat megkönnyítésére fordítsa a távirányítót a kandalló eleje felé. Ne nyomja túl gyorsan gombjait. Várja meg, míg a készülék reagál az egyes parancsokra.

Túlmelegedés elleni védelem

A fűtésszabályozás hőmérsékletkorlátozóval rendelkezik. Ha a kandalló veszélyes hőmérsékletet ér el, automatikusan kikapcsol. Visszaállításához végezze el az alábbiakat:

1. Húzza ki a készülék csatlakozóját az aljzatból.
2. Kapcsolja ki a vezérlőpanel főkapcsolóját. **Várjon 5 percet.**
3. Ellenőrizze, hogy a kandalló szellőzőnyílásai nincsenek elzáródva vagy por/szösz által eltömítve. Ha igen porszívóval tisztítsa meg a szellőzőnyílások környékét.
4. A főkapcsoló **KI** állásában csatlakoztassa vissza a tápvezetékét az aljzatba.
5. Ha a probléma továbbra is fennáll, ellenőriztesse szakemberrel az aljzatot és a vezetékeket.

Információ a távirányító elemeiről

- A távirányító egy CR2025 elemmel működik **(tartalmazza)**



SOHA NE dobja tűzbe az elemeket. Ezen óvintékedés megszegése robbanást okozhat. Adja le ártalmatlanításra az elemeket a veszélyes hulladékokat feldolgozó helyi központnak.

Ápolás és karbantartás



A kandalló megtisztítása, karbantartása vagy elmozdítása előtt **MINDIG** kapcsolja ki azt, húzza ki csatlakozóját az aljzatból. ennek elmulasztása áramütést, tüzet vagy személyi sérülést okozhat.



SOHA ne merítse a kandallót vízbe, és ne fröcsköljön rá vizet, mert az áramütést, tüzet vagy személyi sérülést okozhat.

Fém részek:

- A polírozáshoz használjon citusolaj alapú termékkel enyhén benedvesített puha kendőt.
- NE használjon réz- vagy háztartási tisztítószeret, mert kárt tennének a fém szegélyben.

Üveg:

- Használjon kendőre vagy törölközőre permetezett jó minőségű üvegtisztító sprayt, majd szárítsa meg alaposan az üveget papírtörülővel vagy szöszmentes kendővel.
- SOHA ne használjon dörzsölő hatású tisztítószeret, folyékony sprayt, vagy bármely tisztítószeret, mely megkarcolhatná a felületet.

Szellőzőnyílások:

- A fűtőelem és a szellőzőnyílások területéről porszívóval vagy portörölővel távolítsa el a port és a szennyeződéseket.

Műanyag:

- Törölje át gyengéden egy enyhén nedves kendővel és mosogatószer és meleg víz kiméletes oldatával.
- SOHA ne használjon dörzsölő hatású tisztítószeret, folyékony sprayt vagy bármely tisztítószeret, mely megkarcolhatná a felületet.

Karbantartás



Áramütés veszélye! **NE NYISSA FEL** a paneleket! A kandalló nem tartalmaz felhasználó által javítható alkatrészt!



A kandalló megtisztítása, karbantartása vagy elmozdítása előtt **MINDIG** kapcsolja KI azt, húzza ki csatlakozóját az aljzatból. Ennek elmulasztása áramütést, tüzet vagy személyi sérülést okozhat.

Elektromos és mozgó alkatrészek:

- A ventilatormotorok gyárilag lettek megkenve és nem igényelnek kenést.
- Az elektromos alkatrészek be lettek építve a kandallóba és nem javíthatók a felhasználó által.

Tárolás:

- Használaton kívül tiszta és száraz helyen tárolja a kandallót



VIGYÁZAT! A felhasználó **NEM VÉGEZHET JAVITÁST** a kandalló belső vagy elektromos alkatrészein. Ne próbálja meg szervizelni a kandallót!



WEEE

